



# Használati útmutató



**IMPRESSA E 40/45**  
**IMPRESSA E 60/65**

RA Impressa E40/45/60/65

Használati útmutató

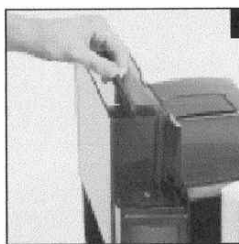

Fig. 1.

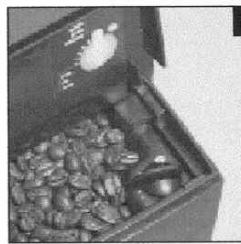

Fig. 2.

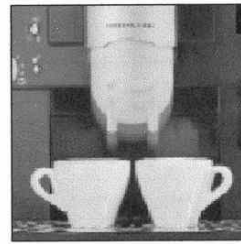

Fig. 3.

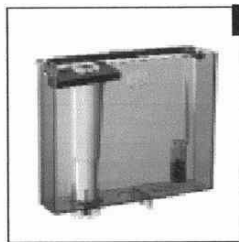

Fig. 4.

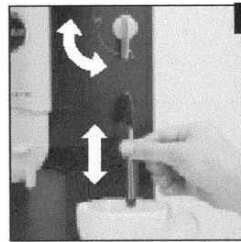

Fig. 5.

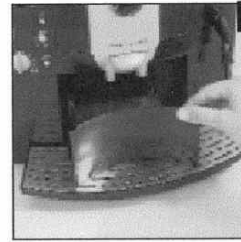

Fig. 6.

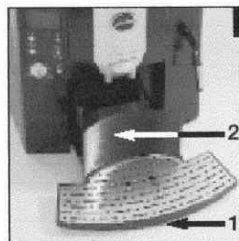

Fig. 7.

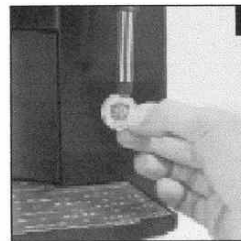

Fig. 8.

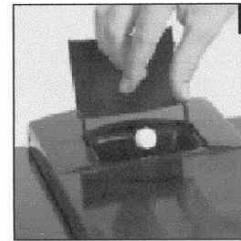
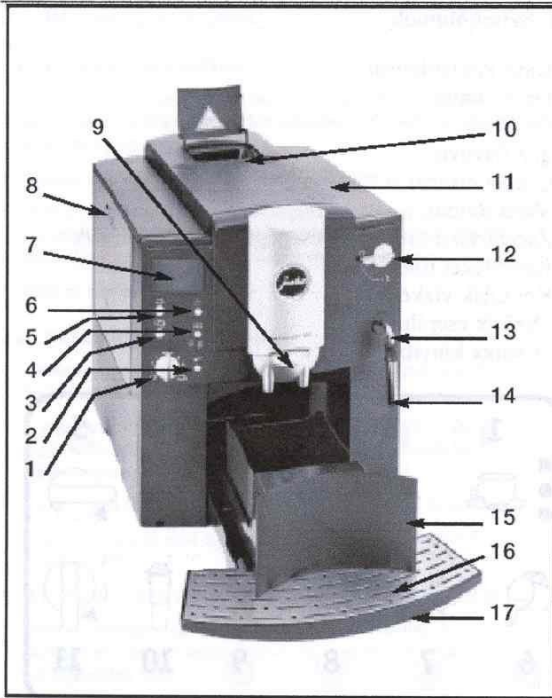

Fig. 9.



**Kezelőelemek**

1. Vízmennyiség csavarógomb
2. Darált kávé gombja
3. 2 csésze kávé
4. Karbantart gomb Öblítés/Tisztítás/Vízkötelenítés
5. 1 csésze kávé
6. Főkapcsoló BE/KI
7. Display-kijelző szimbólumokkal
8. Víztartály
9. Állítható magasságú kávékifolyó
10. Örlt kávé betöltésihelye
11. Kávétartály fedele
12. Forróvíz- /gőz csap
13. forgatható forróvíz- /gőzkifolyócső
14. Habosító fej
15. Kávészacc tartály
16. Csészetartó-rács
17. Csepegtetőtálca/vízfeldugó

JURA Impressa E40/45/60/65

Használati útmutató

Fontos utasítások a használó számára

Köszönjük hogy ezt a JURA terméket megvásárolta.

Mielőtt a gépet üzembe helyezi, kérjük olvassa el a használati útmutatót tüzetesen és olyan helyen tárolja, hogy bármilyen kérdése merülne fel mindig megtalálja azt.

Ha esetleg további információra lenne szüksége, vagy különleges problémák lépnének fel, melyeket a használati útmutató nem annyira részletesen kezel, forduljon bizalommal tanácsadóinkhoz.

M.S.H. Bt

**1. Készülék leírás**

Ez az eszpresszó-/kávégép a kompaktságával csábít és igény szerint gasztronómiai minőségben 1, vagy 2 csésze eszpresszót/kávét készít hab garanciával. Az egyedülálló JURA-előfőző eljárás (I.P.B.A.S.) gondoskodik a kávéaroma teljes kihasználásáról. A készülék gombnyomásra teljesen automatikusan működik. A kávéerősségnél választhat a normál, erős és extra közül ízlésének megfelelően. A beépített daráló a kávészemeket a szükséges finomságban őrli. Egy külön tölcser lehetővé teszi a másodlagos, őrölt kávé használatát. A vízmennyiség egyedileg beállítható. A víz tartály és zacstartály elektromos telítettségellenőrzése leegyszerűsíti a kezelést. Az integrált öblítő-, tisztító-, vízkötelenítő programok megkönnyítik a karbantartást és ápolást.

**1.1 Szimbólumok**

1. Kávé készenlétben
2. Darált kávé
3. Öblíteni
4. gőz/forróvíz
5. Csapot elzárni
6. Vízet tölteni
7. Zacstartályt kiüríteni / csepegtető tálca hiányzik
8. Készüléket tisztítani
9. Készülék vízköves
10. Szűrőt cserélni
11. Csapot kinyitni

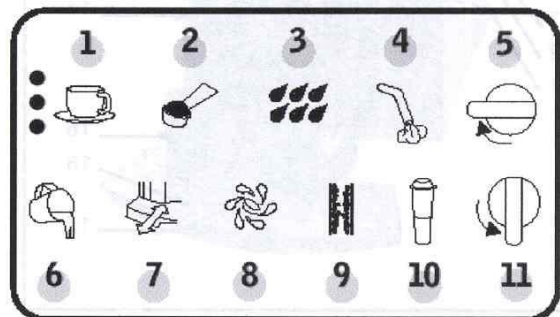



**2. Biztonsági előírások**

**2.1 Figyelmeztető utasítások**

- A gyerekek nem ismerik fel a veszélyforrásokat, melyeket az elektromos készülékek használata jelenthet, ezért soha ne hagyjuk a gyereket a géppel egyedül.
- A gépet csak egy hozzá értő személy használhatja.
- Soha ne használja a gépet sérült vezetékkel. Ha a gép használatához hosszabítóra lenne szükség, csak sérülésmentes kábelű hosszabítót használjon úgy, hogy senki ne tudjon megbotlani benne.
- Soha ne merítse a gépet vízbe.

**2.2 Elővigyázatossági előírások**

- Ne tegye ki soha a gépet időjárási viszonyosságoknak (eső, hó, fagy) és soha ne használja a gépet nedves kézzel.
- A gépet csak egy vízszintes, stabil alaplazatra helyezze. Soha ne tegye forró felületre. Válasszon egy gyerekek és háziállatok számára nehezen elérhető helyet.
- Ha hosszabb ideig nem használja a gépet, húzza ki a kábelt a csatlakozóból.
- Tisztítási munkák előtt mindig húzza ki előbb a vezetékét a csatlakozóból.
- A csatlakozó kihúzásakor ne a vezetékét, vagy a készüléket húzza.
- Soha ne próbálja meg a gépet megszerelni és kinyitni. A szervizelést csak a hivatalos szervizcég végezheti el eredeti alkatrészekkel.
- A készüléket egy vezeték köti az áramhálózatra. Ügyeljen arra, hogy a vezetékben senki ne botoljon meg, és ezzel a gépet lerántsa. Ajánlott gyerekeket és háziállatokat távol tartani.
- Soha ne tegye a gépet, vagy a gép részeit a mosogatógépbe.

- A gép helyét lehetőleg úgy válasszuk ki, hogy a gép körül lehetőség szerint a levegő cirkulálni tudjon az esetleges felmelegedés miatt.

**3. A gép előkészítése**

**3.1 A feszültség ellenőrzése**

A gép gyárilag a megfelelő feszültségre van beállítva. Győződjön meg róla, hogy az Ön hálózatának feszültsége a gépen látható feszültséggel megegyezik-e.

**3.2 Az elektromos biztosíték ellenőrzése**

A gép 10 Amper-es áramerősséggel rendelkezik. Ellenőrizze, hogy az Ön hálózati biztosítója ennek megfelelően van-e kiépítve.

**3.3 Víztartály feltöltése**

Kizárólag friss, hideg csapvízzel töltsen a tartályt. Soha ne töltsön a készülékbe tejet, ásványvizet vagy bármilyen más folyadékot.

- Vegye ki a víz tartályt és mossa ki alaposan hideg folyó vízzel.
- Ezután töltsen fel a víz tartályt és helyezze vissza a gépbe. Figyeljen arra, hogy a tartály rendesen a helyén legyen. (Fig. 1)

**3.4 Kávészab feltöltése**

**Fontos:** Hogy sokáig élvezhesse készülékét és szervizelést elkerülje, ügyeljen arra, hogy a JURA készülék darálója nem alkalmas olyan kávébab őrlésére, melyek a pörkölés alatt, vagy után adalékokkal (pl.: cukor) lettek kezelve. Ilyen kávékeverékek használata a daráló meghibásodáshoz vezethet. Az ebből eredő javítások nem tartoznak a garancia alá.

JURA Impressa E40/45/60/65

Használati útmutató

- Nyissa fel a kávé tartály fedelét (11).
- Távolítsa el a kávébab tartályban található szennyeződések vagy benne található idegen tárgyakat.
- Töltsen fel kávébabbal a tartályt. Ezután csukja le a kávé tartály fedelét.

**3.5 A daráló beállítása**

Önnel lehetősége van a kávé gép darálóját a kávé pörköléséhez igazítani. Amit mi ajánlunk:

egy világos pörkölésnél → egy finomabb őrlés (minnél kisebbek a pontok, annál finomabb az őrlés)

egy sötét pörkölésnél → egy durvább őrlés (minnél nagyobbak a pontok, annál durvább az őrlés)

**Fontos:** Az őrlési finomság csak működő daráló mellett állítható.

- Nyissa fel a kávébab tartályának fedelét (11).
- Az őrlési finomság változtatásához állítsa a forgó fejet (Fig. 2) a kívánt pozícióra.

**3.6 A vízkeménység beállítása**

Mivel a gépben víz van forralva, ez óhatatlanul vízkövesedéshez vezet, melyet időben a kijelző ki is jelez. A készüléket az első üzembehelyezéskor be kell állítani a felhasznált víz keménységére. Az ehhez tartozó tesztlapocskákat a dobozban megtalálja.

1 német keménységi fok 1,79 francia keménységi foknak felel meg.

A készülék 6 keménységifokozat beállítását teszi lehetővé, melyek a beállításkor megjelennek. A kijelzőn a beállított fokozat látható:

Claris filter

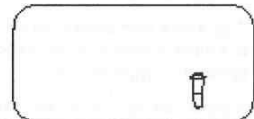

0 FOK  
A vízkeménység funkció kikapcsolva

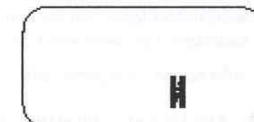

1 FOK  
német keménységi fok 1 – 7°  
francia keménységi fok 1,79 – 12,53°

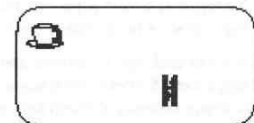

2 FOK  
német keménységi fok 8 – 15°  
francia keménységi fok 14,32 – 26,85°

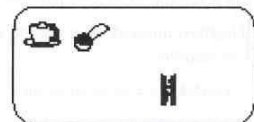

3 FOK  
német keménységi fok 16 – 23°  
francia keménységi fok 28,64 – 41,14°

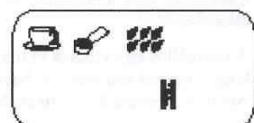

4 FOK

német keménységi fok 24 – 30°  
francia keménységi fok 42,96 – 53,7°



A gép gyári beállítása a 3-as. Ezt az értéket Ön a következő módon tudja megváltoztatni. A következő képpen járjon el:

- Húzza ki a csatlakozót a készülék hátulján található kábeldobozból
- Csatlakoztassa a készüléket
- **Ne kapcsolja be a készüléket**
- Nyomja az 1 csésze kávé(5) gombot kb 3 másodpercig, most a következő szimbólumok világítanak:
- Nyomja az 1 csésze kávé(5) gombot annyiszor, míg a kijelzőn a megfelelő vízkeménységnek megfelelő szimbólumok világítanak. A beállítás mentéséhez a ki/be főkapcsolót (6) nyomja meg.

**Fontos:** A vízkeménység beállítására az első használatbavételkor van szükség, vagy használat közben a vízkeménységben változás történt.

Ha 30 másodpercnél hosszabb ideig nem változtat a beállításon a szimbólumok kialszanak és az utolsó elmentett beállítás marad érvényben.

3.7 Beállítható kikapcsolási automatika

A JURA által beállított 1,5 órás kikapcsolási automatikát megváltoztathatja. Ehhez a készülék 3 fokozatra ad lehetőséget:

1. FOK

A szimbólum világít. A kikapcsolási automatika nem üzemel.

2. FOK

A szimbólumok világítanak.

A kikapcsolási automatika 1,5 órára van beállítva

3. FOK

A szimbólumok világítanak.

A kikapcsolási automatika 1,5 órára van beállítva

Az automatika beállításához vagy megváltoztatásához a következőket tegye:

- Csatlakoztassa a készüléket
- **Ne kapcsolja be a készüléket**
- Nyomja az 2 csésze kávé(3) gombot kb 3 másodpercig, most a következő szimbólumok világítanak:
- Nyomja az 2 csésze kávé(3) gombot a kívánt beállításhoz
- A beállítás mentéséhez a ki/be főkapcsolót (6) nyomja meg.

**Fontos:** Ha 30 másodpercnél hosszabb ideig nem változtat a beállításon a szimbólumok kialszanak és az utolsó elmentett beállítás marad

4. Üzembehelyezés az első használat előtt

4.1 A rendszer feltöltése

- Kapcsolja be a készüléket (6) mely automatikusan alapállapotba áll
- A szimbólum világít.
- Tegyen egy üres csészét a forgatható kifolyócső alá (13)

JURA Impressa E40/45/60/65

- Csavarja a gőz-/forróvíz csapot (12) a gőz állásba. A készülék vizet ad le és egyidőben villog a szimbólum.

- Amikor a kijelzőn a szimbólum világít zárja el a gőz-/forróvíz csapot (12) a kávékifolyó állásba.

5. A gép öblítése

Ha a szimbólum világít akkor öblíteni kell.

- Helyezzen egy üres csészét a magasságállítható kifolyócső (9) alá.
- Nyomja meg az öblítő gombot (4).

**Fontos:** Ha a gép kikapcsolt és lehűlt állapotban van, akkor a mosási folyamatot a gép a bekapcsoláskor fogja kérni.

A gép a kikapcsoláskor mindig automatikusan elindít egy átmosó folyamatot.

6. Kávévíz mennyiségének beállítása

A kávévízmennyiséget a vízmennyiség tekerőgombjával(1) fokozatmentesen lehet adagolni. A kis csésze kevés vizet jelent eszpresszóhoz, a nagy csésze sok vizet jelen kávéhoz.

**Figyelem:** A vízmennyiséget folyamat közben is megváltoztathatja. Forgassa a vízmennyiség tekerőgombját(1), hogy több vagy kevesebb vizet állítson be.

**Fontos:** A 2 csésze kávé gomb (3) esetén a készülék automatikusan megduplázza a mennyiséget.

7. Egy eszpresszó/kávé – normál elkészítése

- Amint a szimbólum világít a készülék kávékészítésre kész.

Használati útmutató

- Helyezzen 1 illetve 2 csészét a kifolyócső (9) alá és nyomja meg a kívánt választó gombot. Az előfűző eljárás (I.P.B.A.S.) megnedvesíti a kávéport, megszakítja röviden a kifolyást, majd elkezd a tényleges főzési folyamatot.

**Fontos:** A kávéleadást idő előtt bármelyik kávé kiválasztó gombja segítségével megszakíthatja.

**Figyelem:** Hogy kitűnő habja legyen a kávénak Önnek lehetősége van a magasságállítható kifolyócsövet (9) a csésze magasságának megfelelően állítani. (Fig. 3)

7.1 Erős eszpresszó/ kávé elkészítése

- Tegyen egy csészét a magasságállítható kifolyócső (9) alá.
- Nyomja az 1 csésze kávé választógombot amíg a szimbólum bal oldalán két pont nem látható:

**Fontos:** Az erős kávé választása csak 1 csészére lehetséges

7.2 Erős eszpresszó/ kávé elkészítése

- Tegyen egy csészét a magasságállítható kifolyócső (9) alá.
- Nyomja az 1 csésze kávé választógombot amíg a szimbólum bal oldalán három pont nem látható:

**Fontos:** Az extra kávé választása csak 1 csészére lehetséges

7.3 Örölt kávé használata

- Nyomja meg a darált kávé választógombját (2) a szimbólumok világítanak.
- Töltsön az örölt kávé helyére (10) 1 vagy 2 adagolókanál mennyiségű kávé az elkészítendő kávé erősségének megfelelően.



- Ha a kívánt vízmennyiséget elérte, zárja el a forróvíz-/gőz csapot (12)

**Fontos:** Eleinte spriccelhet a forróvíz. Ügyeljen hogy bőrre ne spricceljen.

### 9.1 Forróvíz elkészítése az E45-ön

**Figyelem:** Csatlakoztassa a forróvíz kifolyófejet, hogy perfekt vízfolyást érjen el. Ezt az Ön üdvözlő csomagijában megtalálja.

## 10. A gép kikapcsolása

A készülék kikapcsolásakor automatikusan egy öblítési folyamat megy végbe. Ehhez helyezzen egy üres edényt a kávékifolyó (9) alá és nyomja meg a ki/be gombot (6) Miután az öblítővíz a csészébe folyt a készülék lekapcsol. Az öblítővizet öntse ki.

## 11. Karbantartás és ápolás

### 11.1 Vízfeltöltés

Amennyiben a  jelenik meg a kijelzőn, a géppel nem lehet tovább dolgozni. Töltse fel a gépet vízzel a 3.3 pontnak megfelelően.

### 11.2 Zacstartály kiürítése

Ha  világít a kijelzőn, akkor a géppel nem lehet dolgozni addig, míg a kávézacc tartály ki nincs ürítve.

**Fontos:** A készülék bekapcsolt állapotban kell, hogy legyen.

- Tolja a magasságállítható kifolyócsövet (9) a legfelső állásba.
- Távolítsa el óvatosan a csepegtető tálcát (17). A tálcában víz található.

- Ürítse és tisztítsa ki a zacstartályt (15) és a csepegtető tálcát (17) (Fig. 6) Először a csepegtető tálcát (17) majd a zacstartályt (15) helyezze vissza



**Figyelem:** a zacstartály kiürítésekor a csepegtető tálcát is ki kell üríteni.

### 11.3 Csepegtető tálca hiányzik

A  villog a kijelzőn, ha a csepegtető nem rendesen van behelyezve.

**Figyelem:** Ha a csepegtető tálca (17) nincsen a gépbe visszahelyezve, a gépet belül is megtisztíthatja. Maradék kávédarát egy nedves ronggyal eltávolíthatja. A megtisztított csepegtető tálcát (17) helyezze vissza.

### 11.4 A készülék tisztítása

A készüléket 200 csésze kávé vagy 160 öblítés után tisztítani kell, amely a kijelzőn is megjelenik a villogó  szimbólummal. Ön továbbra is készíthet kávé, gőzölhet, vagy készíthet forróvizet. Mi azonban ajánljuk, hogy a jelzést követő egy-két napon belül a készülék tisztítását a 12. pont szerint végezze el. A  szimbólum csak akkor kapcsol ki, ha elvégezte a tisztítást.

### 11.5 A gép vízköves

A készülék használatától függően vízkövesedik. A vízkövesedés mértéke az Ön vízminőségétől függ. A készülék automatikusan felismeri, hogy vízkötelenítésre van szüksége. Ugyanúgy a villogó  szimbólum jelzi ennek szükségességét. Ön továbbra is készíthet kávé, gőzölhet, vagy készíthet forróvizet. Mi azonban ajánljuk, hogy a jelzést követő egy két napon belül a készülék vízkötelenítését a 13.





## Használati útmutató

pont szerint végezze el. A  szimbólum csak akkor kapcsol ki, ha elvégezte vízkötelenítést.

### 11.6 A CLARIS szűrőpatron használata

**Fontos:** Ha Ön a CLARIS szűrőpatront használja, nem kell a gépet soha vízköteleníteni. A szűrőpatronról további információkat a mellékelt tájékoztató füzetben talál.

### 11.7 Szűrő behelyezése

- Nyissa fel a kiürített víztartályban található szűrőpatron tartóját és helyezze be a patron felülről a helyére. (Fig. 4)
- Csukja le a fedőt. A helyes lecsukáskor egy pattanó hang hallható.
- Töltse fel a víztartályt friss folyóvízzel és tegye vissza a tartályt a helyére.
- Kapsolja ki a készüléket.
- Nyomja az 1 csésze kávé (5) gombot kb 3 másodpercig, míg a vízköbeállítás nem látszik.
- Nyomja az 1 csésze kávé (5) gombot, míg csak a  szimbólum világít.
- A megerősítéshez nyomja meg a **KI/BE** (6) gombot. A  és a  világítanak.
- Tegyen egy kb. 1 liter nagyságú edényt a mozgatható gőzcső (13) alá. Nyissa meg a forróvíz-/gőz csapot (12) a gőz állásba.
- Addig engedjen le vizet, amíg a  szimbólum nem világít.

## JURA Impressa E40/45/60/65

- Zárja el a forróvíz-/gőz csapot (12) a kávé állásba
- Ha a  szimbólum világít, nyomja meg a karbantartó gombot (4) Készüléke öblít, és kávékészítésre kész.



**Figyelem:** A víz enyhe elszíneződést mutathat, ez nem egészségkárosító.

### 11.8 Szűrőcsere

Kb. 50 liter víz felhasználása után vagy 2 hónap után a szűrőpatron hatékonysága elévül.







A filtercsere felhívás szimbóluma  villog a kijelzőn.

**Figyelem:** Kevés használat esetén 2 hónap után a filtert ki kell cserélni ekkor nem jelenik meg felhívás. A filtertartón egy tárcsa található a filter használatbavételének figyelemmel kíséréséhez.





- Kapsolja ki a gépet a főkapcsolóval (6).
- Nyomja az 1 csésze kávé (5) gombot kb 3 másodpercig. A  és a  világítanak.
- Öntse ki a víztartályból a vizet. Nyissa fel a patront leszorító fedelet, majd vegye ki régit és tegye be az új szűrőpatront egy gyenge mozdulattal. (Fig. 4)
- Csukja le a fedőt. A helyes lecsukáskor egy pattanó hang hallható.
- Töltse fel a víztartályt friss folyóvízzel és tegye vissza a tartályt a helyére.
- Tegyen egy kb. 1 liter nagyságú edényt a mozgatható gőzcső (13) alá. Nyissa meg a forróvíz-/gőz csapot (12) a gőz állásba. A  szimbólum villog.

## Használati útmutató

A  szimbólum világítása jelzi, hogy a tisztítási folyamat aktiválva van.

- Ha a  szimbólum világít üritse ki a csepegtetőt (17) (ha szükséges) és helyezze vissza. A  kialszik és , ,  világítanak.
- Tegye bele a darált kávé tölsérbe(10) a tisztító tablettát (Fig. 9).
- Nyomja meg a karbantartó gombot (4). A ,  szimbólumok kialszanak.

A tisztítási folyamat folytatódik. Ezt a  szimbólum világítása jelzi.

- Ha a  szimbólum világít üritse ki a csepegtetőt (17) (ha szükséges) és várjon kb. 10 másodpercet mielőtt a csepegtető tálcát visszahelyezi. A  kialszik és ,  világítanak.
- Helyezzen egy edényt a kávékifolyó alá (9) és nyomja meg a karbantartó gombot (4).

A tisztítási folyamat folytatódik. Ezt a  szimbólum világítása jelzi.

Amint végzett a  szimbólum világít.

- Üritse ki a csepegtető tálcát (17) és a zacstartályt (15) és helyezze mindkettőt vissza. A  újra világít.

**Információ:** Minden egyes gép tisztításkor a koffeinmentes kávé beadásának helyét (10) is meg kell tisztítani.

### 13. Vízkötelenítés

A gépben egy beépített vízkötelenítő program van.

Ehhez csak kizárólag Jura vízkötelenítő tablettát használjon. Ez az M.S.H. Bt-nél vagy JURA kereskedőjénél beszerezhető.











© M S H Rt

**Információ:** Ha a készüléket vízköteleníteni kell a kijelzőn

 megjelenik. A vízkötelenítési folyamatot kikapcsolt állapotban lehet elindítani. Az elindított vízkötelenítő programot nem szabad megszakítani.

**Fontos:** Savhatású vízkötelenítő szer használata esetén a maradék cseppeket egyből távolítsa el a gépről és környezetéről, illetve tegye meg a megfelelő óvintézkedéseket.



Minden esetben figyeljen arra, hogy a betöltött vízkötelenítő szert a gép felhasználja és a víztartály üres legyen. Soha ne töltsön vízkötelenítő oldatot utána.

- Kapcsolja ki a gépet a főkapcsolóval (6) és hagyja 2 órát lehűlni.
  - Távolítsa el a víztartályt, és üritse ki.
  - Nyomja addig a karbantartó gombot (4) kb 3 másodpercig., A ,  világítanak.
  - Üritse ki a zacstartályt és a csepegtető tálcát. A ,  kialszik és  világítanak.
  - Oldjon fel egy edényben két Jura vízkötelenítő tablettát 0,5 liter vízben teljesen és töltsé bele az oldatot a gép víztartályába. És helyezze vissza a víztartályt.** A  világít.
  - Nyissa meg a gőz-/ forróvízcsapot(12). A  kialszik és a ,  világítanak.
  - Tegyen egy megfelelően nagy edényt a forgatható kifolyócső alá (13). Nyomja meg a karbantartó gombot (4)
- A  világítása és a  villogása jelzi, hogy a készülék vízkötelenít.



13

## JURA Impressa E40/45/60/65



## Használati útmu



- Ha a  szimbólum világít üritse ki a csepegtetőt (17) (ha szükséges) és helyezze vissza. A  szimbólum világít.
- Zárja el a forróvíz-/gőz csapot (12) a kávé állásba



A vízkötelenítő folyamat folytatódik, és a vízkötelenítő oldat a gép belsején keresztül a csepegtetőbe jut

- A , ,  szimbólumok világítanak.

Öblítse alaposan ki a víztartályt és töltsé fel hideg csapvízzel. Majd helyezze vissza.

- Üritse ki a csepegtetőt (17) és helyezze vissza. A ,  szimbólumok világítanak.
- Nyissa meg a gőz-/ forróvízcsapot(12).
- Helyezzen egy megfelelően nagy edényt a forgatható kifolyócső (13) alá. Nyomja meg a karbantartó gombot (4)

A  világítása és a  villogása jelzi, hogy a készülék vízkötelenít.

- Ha világítanak a , ,  szimbólumok, üritse ki a csepegtetőt (17) és helyezze vissza.
- Zárja el a gőz-/ forróvízcsapot(14). Mire a kijelzőn a következő jelenik meg:

A vízkötelenítő folyamat folytatódik, és a vízkötelenítő oldat a gép belsején keresztül a csepegtetőbe jut

- Amint a  szimbólum világít, üritse ki a csepegtető tálcát (17) és a zacstartályt (15) és helyezze mindkettőt vissza. Készüléke újra üzemképes.

### 14. Hulladékfeldolgozás

A készüléket a szakszerű hulladékfeldolgozás érdekében juttassa vissza kereskedőjéhez, szervizjéhez vagy a JURA céghez.

### 15. Típek a tökéletes kávé elkészítéséhez:













**Magasságállítható kifolyócső(10):** csészemagassághoz beállítható (Fig. 3)

**Örlés:** Olvassa el ehhez a 3.5 pontot

**Csésze előmelegítése:** A csészét akár forróvízzel, vagy gőzzel is elő lehet melegíteni. Minél kevesebb kávé van egy csészében annál fontosabb az előmelegített csésze.

**Cukor és tejszín:** A keverés miatt a kávéból meleg távozik. Hűtött t vagy tejszín hozzáadásával lényegesen csökken a kávé hőmérséklete.

17. Üzenetek



Kijelző	Ok	Megoldás
	Rendszer üres A rendszer gőzölés után túl meleg.	A rendszer feltöltéséhez lásd 4.1 pontot. Visszaállítani kávékészülségre
	Választócsap hibás állásban	Választócsapot a megfelelő pozícióba fordítani.
      	Általános hibaállapot	1) Gépet kikapcsolni, hálózathoz kihúzni. Hálózathoz visszahelyezni, bekapcsolni.  2) Forduljon szervízhez
	Öblítés szükséges	Öblítse ki készülékét
	A víztartály üres. A tartály elvzáródott és a vízmennyiségjelző beragadt.	Töltse fel a tartályt vízzel.  Vegye le a tartályt a gépről, vízkötelenítse, mossa ki rendesen, majd feltöltve tegye vissza a gépre.
	A zacstartály tele van. A kijelzőn a kiürítés után is ez a felirat olvasható.	Ültsé ki a zacstartályt.  Az ürítésnél a fiók 10 másodpercnél hamarabb lett visszahelyezve.
 Villog	A csepegtető tálca fiókja nincs rendesen a helyén.	A fiókot tegye rendesen vissza.

© M S H Bt

15

JURA Impressa E40/45/60/65

Használati útmutató

Kijelző	Ok	Megoldás
 Villog	220 csésze le lett főzve a gépen vagy 180 mosás lett elvégezve.	A tisztítást a 12. pontnak megfelelően végre kell hajtani.
 Villog	A gépet vízköteleníteni kell.	A 13. pontnak megfelelően végezze el a vízkötelenítést.
 Villog	Filtert kell cserélni	A 11.8 pontnak megfelelően végezze el a vízkötelenítést.

18. Problémák

Probléma	Ok	Megoldás
Az előfőzés után nem folyik kávé.	Üres a kávébab tartály Túl kevés kávédarát adott be	Töltsön be kávébabot Kávédarát jól adagolni
Nagyon hangos különös hang a darálóból	Kő van a darálóban	Darált kávéval továbbra is üzemképes a gép JURA szervízzel kapcsolatot felvenni.
Kevés hab a tej habosításakor	Habosító eldugult Habosító rossz póozícióban	Habosító fejet tisztítani Gőzt leereszteni (lásd 8. pont)



---

## 19. Jogi információk

Ez a használati útmutató a készülék a rendeltetésszerű használatához, helyes kezeléséhez és szakszerű karbantartásához szükséges információkat tartalmaz.

A használati útmutatóban található utasítások ismerete és betartása előfeltétele a veszélytelen használatnak és az üzemeltetés és karbantartás biztonságának.



A használati útmutató nem tud minden elképzelhető alkalmazást figyelembe venni. A készüléket magán célú háztartási alkalmazásra tervezték.

Ezenkívül felhívjuk a figyelmet arra, hogy a használati útmutató tartalma nem része egy korábbi, vagy meglévő megállapodásnak, engedélynek, vagy jogi viszonyoknak, vagy azt nem változtatja meg. Minden kötelezettsége a JURA Elektroapparate AG-nak a mindenkori vásárlási szerződésből adódik, amely a teljes és érvényes szavatossági szolgáltatás szabályokat tartalmazza. Ezen szavatossági meghatározásokat a használati útmutató se nem bővíti, se korlátozza.

A használati útmutató szerzői jogvédett információkat tartalmaz. Másolása és fordítása más nyelvre a JURA Elektroapparate AG előzetes írásos beleegyezése nélkül tilos.

Magyar fordítás © M.S.H. Bt



- Addig engedjen le vizet, amíg a  szimbólum nem világít.
- Zárja el a forróvíz-/gőz csapot (12) a kávé állásba
- Ha a  szimbólum világít, nyomja meg a karbantartó gombot (4). Készüléke öblít, és kávékészítésre kész.

### 11.9 Általános tisztítási előírások

- Soha ne használjon karcoló, vagy maró hatású anyagokat a gép tisztításához.
- A gép házát kívül belül enyhén nedves kendővel töröljük le.
- A forgatható kifolyócsövet minden használat után meg kell tisztítani.
- A tej habosítása után a géppel egy kis forró vizet készítettünk a forgatható gőzölő- habosító fej belső tisztítása miatt.
- Az alapos tisztításhoz az gőzölő fej (Fig. 6) leszedhető.
- A víztartályt minden nap ki kell mosni és friss vízzel feltölteni.



**Fontos:** A víztartályban látható vízkövesedést a kereskedelemben kapható vízkötelenítővel el lehet tüntetni. Ehhez a művelethez vegye le a víztartályt a gépről.

**Információ:** Ha CLARIS szűrőpatront használ a tartály vízkötelenítése előtt vegye ki azt.

### 11.10 A rendszer kiürítése

**Fontos:** Ez a folyamat akkor szükséges, ha a gépet szállítjuk, mivel így védjük a gépet az esetleges fagykároktól.

- Kapcsolja ki (6) készülékét.
- Tegyen egy edényt a forgatható kifolyócső alá (13).
- Nyissa meg a forróvíz-/gőz csapot (12)







- Kapcsolja be (6) készülékét. A  világít
- Kijelző HAHN ZU (Csapot elzárt)
- Nyomja addig a karbantartó gombot(4), míg a  nem villog. Rövid idő után gőz távozik.
- Addig erressze a gőzt amíg az automatikusan leáll, és a  villog.
- Zárja el a forróvíz-/gőz csapot (12) a kávé állásba

### 12. Tisztítás

A gép egy beépített tisztítóprogrammal rendelkezik. Ha tisztítani kell, a kijelzőn a  megjelenik. Ön továbbra is készíthet kávé, gőzölhet, vagy készíthet forróvizet, és a tisztítási programot kézőbb indíthatja.

**Kizárólag csak Jura tisztítótablettát használjon. Ez az M.S.H. Bt-nél vagy JURA kereskedőjénél beszerezhető.**

**Fontos:** Az elindított tisztítóprogramot nem szabad megszakítani.

- Kapcsolja be (6) készülékét.
- Nyomja meg a karbantartó gombot (4), kb 3 másodpercig. A  (csak ha szükséges), ,  szimbólumok világítanak.
- Töltse fel a víztartályt hideg friss csapvízzel
- Üritse ki a csepegtető tálcát (17) és a zacstartályt (15) és helyezze mindkettőt vissza. A  (csak ha szükséges),  szimbólumok kialszanak és a  szimbólum megjelenik.
- Helyezzen egy 1 literes edényt a kávékifolyó (9) alá, és nyomja meg a karbantartó gombot (4). A  szimbólum kialszik.